



Lilleseth

Løft/sikring

2023-24

– Erfaring gir styrke! –



Over
75 år på
det norske
markedet!



- Vi leverer nå produkter fra Pewag
- Vi har også startet å bruke Onix! Dette gjør det enklere å arkivere/sende dele dokumenter digitalt. Arkivering med lett tilgang på alt av dokumenter.

NYHET!

Lilleseth Kjetting

Kvalitet i generasjoner - 1947-2023 - Erfaring gir styrke

Lilleseth Kjetting har 76 års erfaring med produksjon og utvikling av hjulgående kjetting modeller. De siste 30 årene har i tillegg redskapsprodukter og løft/sikring produkter vært sentrale satsingsområder

KOMPETANSE

Høy intern kompetanse gjør at Lilleseth har kontinuerlig produktutvikling i fokus og kan skreddersy kjetting ved behov. I tillegg leverer vi ett bredt spekter med løft/sikring produkter og redskapsprodukter til traktor som kontinuerlig er i utvikling. Vi har høy kompetanse på området og kan skreddersy løsninger ut fra ditt behov.

KVALITET

Lilleseth kjetting leverer markedets mest populære kjetting modeller. Produktgruppen løft og sikringsprodukter består av utvalgte kvalitetsprodukter hvor sikkerhet alltid er avgjørende. Vi er stolte av å kunne presentere ett komplett kjetting program innen kategorien løft og last/sikringsprodukter. Vi leverer løftekjetting i både G80 og G100 kvalitet.

PRODUKTUTVALG

Lilleseth Kjetting har markedets bredeste produktutvalg av hjulgående kjettinger til det norske markedet innen bransjene landbruk, transport, anlegg og skog. Vi har ett bredt produktutvalg innenfor redskapsprodukter og løft/sikring produkter. Lilleseth Kjetting er i tillegg godkjent sakkyndig virksomhet av Norsk Sertifisering, og utfører periodisk kontroll på ditt løfteutstyr.

Nyheter for sesongen 2023 - 2024 er:

Nyheter fra KWB og Pewag løfteprodukter (side 4 og 5).

Våre merkevarer er:



Lilleseth egenutviklede hjulgående kjettinger siden 1947



OFA kjettinger siden 1985, Finske kvalitetskjettinger og nå også belter



Tellefsdal kjettinger, Norsk merkevare produsert i Loimaa Finland

LEVERING

Vi arbeider aktivt med komplett lagerhold under sesong, noe som sikrer oss markedets aller beste leveringstider i markedet innenfor alle bransjer og produkter. Det meste av porteføljen lagerføres og kan sendes samme dag som bestilling, dersom det er behov for spesialbestilling må 1 ekstra dag påregnes.

NYHET! KJETTINGRETUR



Lilleseth kjetting ønsker å være en fremtidsrettet partner for bransjen.

Lilleseth Kjetting AS tilbyr en felles løsning for å minimere vårt totale miljøavtrykk. I samarbeid med våre forhandlere i hele landet vil vi tilby returpunkter på utslitte kjettinger. Disse kjettingene blir samlet inn og gjenvinnes, raskt går det fra skrap til viktig råvare!. Du får ved innlevering av kjettingene en ekstra rabatt som trekkes fra ditt neste Lilleseth Kjetting kjøp hos forhandleren du leverte kjettingene inn hos. Les mer på ww.lilleseth.no.

Trenger du hjelp til å finne riktig kjetting til ditt behov, er du hjertelig velkommen til å ta kontakt med oss! Vi ser frem til en ny og spennende sesong med våre forhandlere og tilhørende kunder!

Hilsen

Knut A. Lilleseth,
Daglig leder



Knut A. Lilleseth
Daglig leder
Mob: 930 41 415
knut@lilleseth.no



Stian Østerhaug
Salgssjef
Mobil 930 21 192
stian@lilleseth.no



Stine B. Lilleseth
Markedssjef
Mob: 909 49 253
stine@lilleseth.no



Ingvild Fuglerud
Økonomisjef
Mob: 958 21 919
ingvild@lilleseth.no



Audun Aaserud
Teknisk produktansvarlig redskap
Mob: 970 63 484
audun@lilleseth.no



Anders Larsen
Løft/sikring ansvarlig
Teknisk selger
Mob: 905 14 866
anders@lilleseth.no



Iwona Tyrkiel
Administrasjonsmedarbeider
Mob: 479 04 828
iwona@lilleseth.no



Frederik Karseth
Salg/market trainee
frederik.karseth@lilleseth.no

LAGER/LOGISTIKK:



Torstein Thrane
Mob: 984 33 774
thorstein@lilleseth.no



Adam Musial
Tlf.: 462 71 600
firmapost@lilleseth.no



Fredrik Linløkken Pettersen
Tlf.: 62 96 70 40
Fredrik@lilleseth.no



Anders Rundgren
Mob: 990 24 735
anders.rundgren@lilleseth.no



Åge Lilleseth
Mob: 958 08 376
firmapost@lilleseth.no

LILLESETH LEVERER 3 PRODUKT- KATALOGER:



Kjetting



Redskap



Løft/sikring

Vi tar forbehold om trykkfeil. Katalogens priser gjelder fra 1. august 2023.

Innholdsfortegnelse

NYHETER	4-5
NYHETER fra KWB og Pewag	4
NYHETER fra Pewag	5
Lastsikring	6-10
Gassdrevet støttestang	6
Mekanisk Godsstøtte aluminium	6
Veggskinne og Sperrebom m/E-feste	6
Godsstøtte Ergo Aluminium	7
Thermovegg	7
Pallehette thermo.....	7
Lastsikring kjetting grade 80	8
Kjettingstrammer	8
Lastesurringer	9
Hjørnebeskyttelse.....	9
Lastsikring av rundballer	10
Surrefester	10
Div. løft	11
Kumringløft.....	11
Løfteanker med ringkobling.....	11
Gravemaskinkrok	11
Repsett til gravemaskinkrok	11
Løftekjetting: Grade 80	12-13
1 part.....	12
2 part.....	13
3 part.....	13
4 part.....	13
Løftekjetting: Grade 100	14-15
1 part.....	14
2 part.....	15
3 part.....	15
4 part.....	15
Kjetting og komponenter: Grade 80 / 100	16-19
Grade 80 / Grade 100 kjetting.....	16
Løftehode	16
Toppløkke.....	16
Koblingslenke.....	17
Koblingslenke fiber	17
Sikkerhetskroker	17
Svivelkrok.....	18
Innkortingskrok.....	18
Sperrekrok.....	18-19
Støperikrok	19
Merkebrikke.....	19
Div. løft	20-21
Forløper med svivelkrok.....	20
Løftekjetting med snarekrok.....	20
Kabeltrommelløftere	20
Slepekjetting.....	20
Taljer	21
Løftesjakkell	21
Fiberstropper	22-23
Båndstropp	22
Rundsling	23
Magnetløft/plateklype	24
Magnetløft	24
Plateklype.....	24
Godstraller	24
Galvanisert kjetting	25
Galvanisert kjetting Grade 40	25
Lilleseeth truckredskap	26-27
Snøskjær for truck	26
Gaffelforlenger	27

LØFTEKJETTING GRADE 120 1-4 PARTER

Prod.nr.	WLL	Varenavn	Ant.	Pris
LR970812	3t	G120 1-part m/innkorting 8 mm, 2 meter	1	3 100
LR970824	4,25t	G120 2-part m/innkorting 8 mm, 4 meter	1	6 490
LR970832	6,3t	G120 3-part m/innkorting 8 mm, 2 meter	1	10 990
LR970842	6,3t	G120 4-part m/innkorting 8 mm, 2 meter	1	12 990
LR970814	3t	G120 1-part m/innkorting 8mm, 4 meter	1	3 829
LR970822	4,25t	G120 2-part m/innkorting 8 mm, 2 meter	1	7 590
LR970834	6,3t	G120 3-part m/innkorting 8 mm, 4 meter	1	13 440
LR970844	6,3t	G120 4-part m/innkorting 8 mm, 4 meter	1	15 790
LR971012	5t	G120 1-part m/innkorting 10 mm, 2 meter	1	3 839
LR971022	7,5t	G120 2-part m/innkorting 10 mm, 2 meter	1	7 679
LR971032	10,6t	G120 3-part m/innkorting 10 mm, 2 meter	1	14 269
LR971042	10,6t	G120 4-part m/innkorting 10 mm, 2 meter	1	16 495
LR971012	5t	G120 1 part m/innkorting 10 mm, 2 meter	1	4 774
LR971024	7,5t	G120 2-part m/innkorting 10 mm, 4 meter	1	8 490
LR971032	7,5t	G120 3-part m/innkorting 10 mm, 4 meter	1	16 990
LR9711044	7,5 t	G120 4-part m/innkorting 10 mm, 4 meter	1	19 990

Alle priser veil. pr. stk. ekskl. mva. Andre dimensjoner på forespørsel.



- Med Grade 120 kan man løfte tyngre med mindre/lettere utstyr!
- Perfekt for deg som ønsker lettere utstyr med høy kapasitet.

KJETTINGSTRAMMER

Prod.nr.	Varenavn	Antall	Pris
43668	Kjettingstrammer 8 mm	1	3 490
43669	Kjettingstrammer 10 mm	1	3 890

Alle priser veil. pr. stk. ekskl. mva. Andre dimensjoner på forespørsel.



LASTSIKRING KJETTING

Prod.nr.	Varenavn	Antall	Pris
43713	Lastsikring - 8 mm - 3,5 m	1	3 590
LS970865	Lastsikring - 8 mm - 6,5 m	1	4 690
43718	Lastsikring - 10 mm - 3,5 m	1	4 729
LS971065	Lastsikring - 10 mm - 6,5 m	1	5 290

Alle priser veil. pr. stk. ekskl. mva. Andre dimensjoner på forespørsel.



- Grade 120 lastesikringutstyr øker surrekapasiten med 25 % iforhold til grade 80, uten og øke kjettingdimensjonen.

Pallegaffel for kran

PALLEGAFFEL FOR KRAN

Prod.nr.	WLL	Varenavn	Ant.	Pris
241010001	1500 kg		1	18900

Alle priser veil. pr. stk. ekskl. mva. Andre dimensjoner på forespørsel.

- Pallegaffel for kran.
- WLL 1500 kg.
- Kan justeres i høyden og avstand mellom gaffelbena
- Gaffellengde 1 meter



LØFTEKLYPE

Prod.nr.	WLL	Varenavn	Ant.	Pris
BLCW 0,5t	0,5t	Løfteklype 0,5 t	1	6 990

Alle priser veil. pr. stk. ekskl. mva. Andre dimensjoner på forespørsel.



- For løft av mange typer materialer som stål, tre, plastikk, betong og stein, med passende overflater.
- Putene er dekket med en spesial plastikk for skånsomt løft.

FATLØFTER - KLYPE

Prod.nr.	WLL	Varenavn	Ant.	Pris
VKHW 0,6t	0,6t	Fatløfter klype	1	6 990

Alle priser veil. pr. stk. ekskl. mva. Andre dimensjoner på forespørsel.

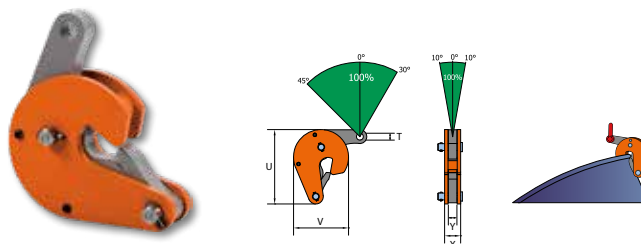

- For løft og transport av stålfat
- Med automatisk låsemekanisme
- Bruk enkeltvis eller parvis

FATLØFTER - STÅENDE

Prod.nr.	WLL	Varenavn	Ant.	Pris
VKFW 0,5t	0,5t	Fatløfter stående	1	4 990

Alle priser veil. pr. stk. ekskl. mva. Andre dimensjoner på forespørsel.

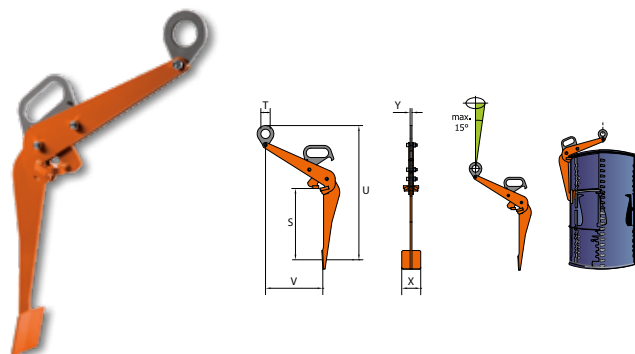

- For løft og transport av stående stålfat

FATLØFTER - LIGGENDE

Prod.nr.	WLL	Varenavn	Ant.	Pris
VSHW 0,6t	0,6t	Fatløfter liggende	1	9 990

Alle priser veil. pr. stk. ekskl. mva. Andre dimensjoner på forespørsel.

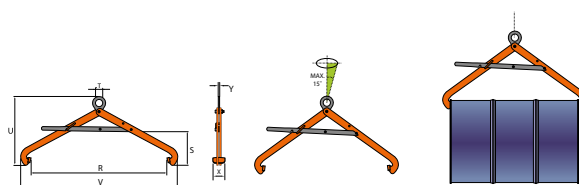

- For løft og transport av liggende stålfat

SVIVEL

Prod.nr.	Str.	tonn/wll	e/mm	d/mm	d1/mm	d2/mm	vekt	Pris
15039	DF5/6	1,12	44	22	12	7	0,1	2 390
15041	DF 7/8	2	60	27	16	8	0,2	4 190
15043	DF 10	3,15	74	32	20	10	0,3	4 590
15045	DF 13	5,3	92	40	25	13	0,6	5 390

Alle priser veil. pr. stk. ekskl. mva. Andre dimensjoner på forespørsel.

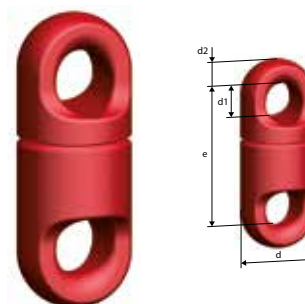

- Tillater full rotasjon av last under belastning

Gasdrevet støttestang



Prod.nr.	Varenavn	Vekt	Antall	Veil.Pris
GS190	GODSSTØTTE M/GASS JUSTERBAR 1,90 - 2,55	7 kg	1 stk	1 520
GS235	GODSSTØTTE M/GASS JUSTERBAR 2,35 - 3,35	7 kg	1 stk	1 638

Alle priser veil. pr. stk. ekskl. mva.

Robust patentert godsstøtte med gassfjær, som er velprøvd og vært på markedet i en årrekke.

Denne er enkel og driftssikker i bruk, uten fare for klemskader. Lengden stilles inn ved første gangs bruk, deretter festes og løsnes den kun ved bruk av gassfjæren.

Mekanisk Godsstøtte Aluminium



Prod.nr.	Varenavn	Vekt	Antall	Veil.Pris
GS230M	STØTTESTANG MEKANISK ALU 2300MM-3100MM	5 kg	1 stk	1 166

Alle priser veil. pr. stk. ekskl. mva.

Godsstøtte laget nesten helt i aluminium for å lage et lett-håndterlig arbeidsredskap med lav vekt. Mekanismen er laget i støpejern for lang levetid. Dette er en av markedets letteste støttestenger med en vekt på kun 5,1kg. Et godt redskap for å separere og forankre gods i skapbiler.

Veggskinne og Sperrebom m/E-Feste

Prod.nr.	Varenavn	Vekt	Antall	Veil.Pris
300410005	Sperre/Låse-bjelke m/E-feste 234-263cm LC 700kg	6,5	1 stk.	1 414
660025	Veggskinne universal galv 3 m/E-feste	5	1 stk.	813

Alle priser veil. pr. stk. ekskl. mva.



Sperre/låsebjelke m/E-feste



Veggskinne universal

Godsstøtte Ergo Aluminium

7



Prod.nr.	Varenavn	Vekt	Antall	Veil.Pris
170210016	GODSSTØTTE ERGO ALUMINIUM 240-280CM	4,5 kg	1 stk	2 184
170210017	GODSSTØTTE ERGO ALUMINIUM 267-347CM	5 kg	1 stk	2 287

Alle priser veil. pr. stk. ekskl. mva.

Ergo Aluminium er en unik godsstøtte med 2-fjærsfunksjon og lav vekt.

Den lave vekten gjør denne godsstøtten veldig brukervennlig. 2-fjærsfunksjonen gjør at du her har en godsstøtte som enkelt spennes opp mot taket med en mye lavere belastning (Kun 30kg trykk mot taket). Dette gjør at flere godsstøtter kan oppbevares samlet, uten at takkonstruksjonen utsettes for ekstra belastning.

Med et enkelt handgrep aktiverer man den andre fjæren for å oppnå full sperrekraft.

Ergo Aluminium har en unik profil på hovedstangen, som gir støtten økt styrke og plass for det integrerte handtaket. Godsstøtten grovinstilles ved første gangs bruk, for å tilpasse den til skapets høyde, deretter håndteres den enkelt kun med handtaket.

Thermovegg

MED TAKPROFIL, RULLBAR, 2500 MM BREDDE

Prod.nr.	Varenavn	Antall	Veil
THV2600	THERMOVEGG HØYDE 2600MM	1 stk	På forespørsel
THV2700	THERMOVEGG HØYDE 2700MM	1 stk	På forespørsel
THV2800	THERMOVEGG HØYDE 2800MM	1 stk	På forespørsel
THV2900	THERMOVEGG HØYDE 2900MM	1 stk	På forespørsel
THV3000	THERMOVEGG HØYDE 3000MM	1 stk	På forespørsel
THV3100	THERMOVEGG HØYDE 3100MM	1 stk	På forespørsel
THV3200	THERMOVEGG HØYDE 3200MM	1 stk	På forespørsel

Alle priser veil. pr. stk. ekskl. mva.



Kjølevegg laget i et slitesterkt materiale som er lett å rengjøre, dette er viktig med tanke på hygiene ved transport og håndtering av varer.

Veggen tetter helt mot taket, takket være den spesielle takprofilen. Leveres med en holder som gjør den lett

å bruke i kombinasjon med godsstøtte. I kombinasjon med godsstøtte har man da en kjølevegg som er fleksibel og lett å flytte på. Veggen opptar ingen palleplasser i lasterommet.

Pallehette thermo



Prod.nr.	Varenavn	Antall	Veil. pris
THP1100	PALLEHETTE 800X1200X1100	1 stk	På forespørsel
THP1500	PALLEHETTE 800X1200X1500	1 stk	På forespørsel
THP2000	PALLEHETTE 800X1200X2000	1 stk	På forespørsel
THR1500	PALLEHETTE RULLEBUR700X800X1500	1 stk	På forespørsel

Alle priser veil. pr. stk. ekskl. mva.

Thermo Pallehette er en høy-isolerende pallehette for sikker transport av frys- og kjølevarer.

Den har lav vekt og er samtidig rask og enkel å montere. Pallehetten er produsert med en metallfolie som ytterlag, som har enn veldig god reflekterende egenskap (90% av solens strålingsenergi reflekteres av dette materialet). Folien er veldig slitesterk, både mot vanlig slitasje og rifter. Disse egenskapene gir et godt produkt som holder lenge.

Lastsikring kjetting Grade 80

Prod.nr.	Varenavn	Antall	Veil.Pris
LS96062	LASTESIKRING - 6 MM - 2 M - 4,0T	1 stk	380
LS96063	LASTESIKRING - 6 MM - 3 M - 4,0T	1 stk	496
LS96064	LASTESIKRING - 6 MM - 4 M - 4,0T	1 stk	612
LS96065	LASTESIKRING - 6 MM - 5 M - 4,0T	1 stk	725
LS96082	LASTESIKRING - 8 MM - 2 M - 8,0T	1 stk	576
LS96083	LASTESIKRING - 8 MM - 3 M - 8,0T	1 stk	682
LS96084	LASTESIKRING - 8 MM - 4 M - 8,0T	1 stk	795
LS96085	LASTESIKRING - 8 MM - 5 M - 8,0T	1 stk	902
LS96086	LASTESIKRING - 8 MM - 6 M - 8,0T	1 stk	1 011
LS96088	LASTESIKRING - 8 MM - 8 M - 8,0T	1 stk	1 230
LS960810	LASTESIKRING - 8 MM - 10 M - 8,0T	1 stk	1 450
LS96102	LASTESIKRING - 10 MM - 2 M - 12,8T	1 stk	871
LS96103	LASTESIKRING - 10 MM - 3 M - 12,8T	1 stk	1 022
LS96104	LASTESIKRING - 10 MM - 4 M - 12,8T	1 stk	1 169
LS96105	LASTESIKRING - 10 MM - 5 M - 12,8T	1 stk	1 319
LS96106	LASTESIKRING - 10 MM - 6 M - 12,8T	1 stk	1 469
LS96108	LASTESIKRING - 10 MM - 8 M - 12,8T	1 stk	1 766
LS961010	LASTESIKRING - 10 MM - 10 M - 12,8T	1 stk	2 065
LS96132	LASTESIKRING - 13 MM - 2 M - 21,6T	1 stk	1 652
LS96133	LASTESIKRING - 13 MM - 3 M - 21,6T	1 stk	1 881
LS96134	LASTESIKRING - 13 MM - 4 M - 21,6T	1 stk	2 102
LS96135	LASTESIKRING - 13 MM - 5 M - 21,6T	1 stk	2 327
LS96136	LASTESIKRING - 13 MM - 6 M - 21,6T	1 stk	2 550
LS96138	LASTESIKRING - 13 MM - 8 M - 21,6T	1 stk	2 861

Alle priser veil. pr. stk. ekskl. mva. Andre dimensjoner på forespørsel.



Kjettingsurringer i G80 med 2 kroker med sperreleppe. Vi kan bygge andre lengder og med andre kroker på forespørsel.

Kjettingstrammere

KJETTINGSTRAMMER

Prod.nr.	Varenavn	Ant. i kart.	Antall	Veil.Pris
KLE06	KJETTINGSTRAMMER 4,5 TONN - 6 MM	10	1 stk	437
KLE0810	KJETTINGSTRAMMER 8,7 TONN - 8 OG 10 MM - 5/16 - 3/8	5	1 stk	447
KLE1013	KJETTINGSTRAMMER 15,0 TONN - 10 OG 13 MM - 3/8 - 1/2	5	1 stk	526
KLE1316	KJETTINGSTRAMMER 21,0 TONN - 13 OG 16 MM - 1/2 - 5/8	5	1 stk	684

Alle priser veil. pr. stk. ekskl. mva. Andre dimensjoner på forespørsel.



Uten sperre på krokene. Det er sperre på gjengene slik at det ikke skrur for langt.

KJETTINGSTRAMMER M/SPERRE

Prod.nr.	Varenavn	Ant. i kart.	Antall	Veil.Pris
KLE0810S	KJETTINGSTRAMMER M/SPERRE 8,7 TONN - 8 OG 10 MM - 5/16 - 3/8	5	1 stk	527
KLE1013S	KJETTINGSTRAMMER M/SPERRE 15,0 TONN - 10 OG 13 MM - 3/8 - 1/2	5	1 stk	621
KLE1316S	KJETTINGSTRAMMER M/SPERRE 21,0 TONN - 13 OG 16 MM - 1/2 - 5/8	5	1 stk	808

Alle priser veil. pr. stk. ekskl. mva. Andre dimensjoner på forespørsel.



Med sperre på krokene. Det er sperre på gjengene slik at det ikke skrur for langt.

KJETTINGSTRAMMER FIBER

Prod.nr.	Beskrivelse	Antall	Veil.Pris
KLEF04S	Kjettingstrammer fiber 4,0T-2M-2STK. Innkørtingskroker-8mm	1 stk	733
KLEF04K	Kjettingstrammer fiber 4,0T-2M- Innkørting/Sperrekrok-8mm	1 stk	691

Alle priser veil. pr. stk. ekskl. mva. Andre dimensjoner på forespørsel.



Kjettingstrammer fiber med innkørtings kroker i begge ender.



Kjettingstrammer fiber med innkørtings kroker og sperrekrok.

LASTESURRINGER

Prod.nr.	Varenavn	Ant. i kart	Antall	Veil.Pris
LS105	Lastesurring 1,0 TONN - 25 MM - 0,3+4,7 M/Krok	65	1 stk	79
LS206	Lastesurring 2,0 TONN - 35 MM - 0,5+5,5 M/Krok	27	1 stk	139
LS410	Lastesurring 4,0 TONN - 50 MM - 0,5+9,5 M/Krok	10	1 stk	185
LS410K	Lastesurring 4,0 TONN - 50 MM - 0,5+4,5 M/Krok	12	1 stk	207
LS410S	Lastesurring 4,0 TONN - 50 MM - 0,5+9,5 M/Sperrekrok	10	1 stk	209
LS510	Lastesurring 5,0 TONN - 50 MM - 0,5M+9,5M M/Krok	10	1 stk	222
LS510L	Lastesurring 5,0 TONN - 0,5+9,5 M/SPERREKROK - Langt handtak	10	1 stk	269

Alle priser veil. pr. stk. ekskl. mva. Andre dimensjoner på forespørsel.



Lastesurringer leveres komplett med strammer

LASTESURRING ENDELØS

Prod.nr.	Varenavn	Ant. i kart	Antall	Veil.Pris
LSE055	LASTESURRING ENDELØS 0,5 TONN - 25 MM - 0,3+4,7 ENDELØS	75	1 stk	98
LSE105	LASTESURRING ENDELØS 1,0 TONN - 25 MM - 0,3+4,7 ENDELØS	70	1 stk	112

Alle priser veil. pr. stk. ekskl. mva. Andre dimensjoner på forespørsel.



LASTESURRING MED MOTSAATT STRAMMER

Prod.nr.	Varenavn	Ant. i kart	Antall	Veil.Pris
LS410ERGO	LASTESURRING ERGO 4,0 TONN - 50 MM - 0,5+9,5 - MOTSAATT JEKK	10	1 stk	253
LS510ERGO	LASTESURRING ERGO 5,0 TONN - 50 MM - 0,5+9,5 - MOTSAATT JEKK	10	1 stk	280

Alle priser veil. pr. stk. ekskl. mva. Andre dimensjoner på forespørsel.



CONTAINERSIKRING

Spennbånd med toppring for sikring av containere

Prod.nr.	Varenavn	Ant. i kart	Antall	Veil.Pris
LSC1616	CONTAINERSIKRING 1,6 TONN - 50 MM 1,6M MED LØKKE	5 stk	1 stk	349
LS5STR	KORTDEL 5T 0,5M	12 stk	1 stk	142

Alle priser veil. pr. stk. ekskl. mva. Andre dimensjoner på forespørsel.



Containersikring

HJULSURRING

Prod.nr.	Varenavn	Ant. i kart	Antall	Veil.Pris
LS402HJ	HJULSURRING 4,0 TONN - 50MM - 2M	15	1 stk	260
LS5025HJ	HJULSURRING 5,0 TONN - 50MM - 2,5M . M/RING	15	1 stk	244
LS4003HJ	HJULSTROPP 4,0 TONN -50MM - 0,3M M/ØYER		1 stk	143

Alle priser veil. pr. stk. ekskl. mva. Andre dimensjoner på forespørsel.



Hjulsurring

Hjulsurring m/ring

LASTESURRING AUTOROLLO

Prod.nr.	Beskrivelse	Ant. i kart	Antall	Veil.Pris
LS063R	ROLLO-MINI 0,5T 3,0M	24	1 stk	240

Alle priser veil. pr. stk. ekskl. mva. Andre dimensjoner på forespørsel.



Autorollo 3m.

MINILÅSER

Prod.nr.	Varenavn	Ant. i kart	Antall	Veil.Pris
LSKAMLÅS	KAMLÅS SJOKSELGER UTSTILLINGSESKE 32 STK.	32	1 stk	1 544
LSKAMLÅS1M	KAMLÅS RØD 1M	10	1 stk	44

Alle priser veil. pr. stk. ekskl. mva. Andre dimensjoner på forespørsel.



Hjørnebeskyttelse

Prod.nr.	Beskrivelse	Antall	Veil.Pris
LSHJP	HJØRNEBESKYTTELSE PLAST 50MM	1 stk	57
LSHJS	HJØRNEBESKYTTELSE STÅL 50MM	1 stk	68

Alle priser veil. pr. stk. ekskl. mva. Andre dimensjoner på forespørsel.



Plast



Stål

Lastesurringer

INNVEDIG LASTESURRING M/E-FESTE

Prod.nr.	Varenavn	Ant. i kart.	Antall	Veil.Pris
LSI1+4	Innvendig lastesurring 2,0 TONN- 45 MM- Innvendig1+4 M- M/E-feste		1 stk	På forespørsel
LSI1+5S	Innvendig lastesurring 2,0 TONN 1+5M, E-feste & spenne	20	1 stk	238
LSI5	Innvendig lastesurring 2,0 TONN - 3+1M - E-feste	20	1 stk	183
LSI6	Innvendig lastesurring 2,0 TONN - 5+1M - E-feste		1 stk	237
LSI10	Innvendig lastesurring 2,0 TONN - 9+1M - E-feste		1 stk	296

Alle priser veil. pr. stk. ekskl. mva. Andre dimensjoner på forespørsel.



Innvendig surring, passer de fleste distribusjonslastebiler.

LASTESURRING EKERI

Prod.nr.	Varenavn	Ant. i kart.	Antall	Veil.Pris
LS410EK	LASTESURRING EKERI 4,0 TONN - 50 MM - 0,5+9,5 M/ØYER	10	1 stk	238
EKERIBOLT	LASTESURRING EKERI BOLT		1 stk	310
EKERIBOLTB	LASTESURRING EKERI BOLT MED BØYLE		1 stk	592
NARKOBOLT	LASTESURRING NÄRKO DELT HUNDEBEIN		1 stk	276

Alle priser veil. pr. stk. ekskl. mva. Andre dimensjoner på forespørsel.



Ekeri bolt



Ekeri bolt med bøyle



Närko delt hundebain



Lastsurring Ekri

Lastsikring av rundballer

Prod.nr.	Varenavn	Ant. i kart.	Antall	Veil.Pris
LS5TMS	TM-STROPPE 5T DOBBEL UTEN KORTDEL	6 stk.	1 stk	725
LS5TMS-E	TM-STROPPE 5T ENKEL UTEN KORTDEL	6 stk.	1 stk	725
LS5STR	KORTDEL 5T 0,5M	12 stk.	1 stk	131

Alle priser veil. pr. stk. ekskl. mva. Andre dimensjoner på forespørsel.



TM-stroppen dobbel.

Surrefester

Prod.nr.	Varenavn	Antall	Veil.Pris
LSS5	SURREPUNKT 12MM 5T	1 stk	180
LSS8	SURREPUNKT 17MM 8T	1 stk	203
LSS12	SURREPUNKT 19MM 12T	1 stk	317
LSS21	SURREPUNKT 26MM 21T	1 stk	384
LS055	SURREPUNKT 0,5t-25mm. 0,4m + 4,6m med krok	1 stk	62

Alle priser veil. pr. stk. ekskl. mva. Andre dimensjoner på forespørsel.



Surrefester 12-26 mm

Prod.nr.	Beskrivelse	Antall	Veil.Pris
ULH1	KUMRINGLØFTER 1 - 1,3T	1 stk	755
ULH2	KUMRINGLØFTER 1,5 - 2,5T	1 stk	973
ULH3	KUMRINGLØFTER 3 - 5T	1 stk	1 301
ULH4	KUMRINGLØFTER 6 - 10T	1 stk	3 387

Alle priser veil. pr. stk. ekskl. mva. Andre dimensjoner på forespørsel.



Ferdig kumringløfter, 1-10 t.

Løfteanker med ringkobling

Prod.nr.	Beskrivelse	Antall	Veil.Pris
ULF1	LØFTEANKER M/RINGKOBLING 1,25T	1 stk	926
ULF2	LØFTEANKER M/RINGKOBLING 2,5T	1 stk	973
ULF3	LØFTEANKER M/RINGKOBLING 5T	1 stk	1 301
ULF4	LØFTEANKER M/RINGKOBLING 10T	1 stk	3 387

Alle priser veil. pr. stk. ekskl. mva. Andre dimensjoner på forespørsel.



Ferdig løfteanker med ringkobling.

Gravemaskinkrok

GRAVEMASKINKROK

Prod.nr.	Varenavn	Antall	Veil.Pris
UGK2	GRAVEMASKINKROK SVEISBAR UGK2 2TONN	1 stk	445
UGK3	GRAVEMASKINKROK SVEISBAR UGK3 3TONN	1 stk	508
UGK5	GRAVEMASKINKROK SVEISBAR UGK5 5TONN	1 stk	876
UGK8	GRAVEMASKINKROK SVEISBAR UGK8 8TONN	1 stk	1 225
UGK10	GRAVEMASKINKROK SVEISBAR UGK10 10TONN	1 stk	1 748
UGK20	GRAVEMASKINKROK SVEISBAR UGK20 20TONN	1 stk	4 569

Alle priser veil. pr. stk. ekskl. mva. Andre dimensjoner på forespørsel.



Sveisbare gravemaskinkroker 2-20 t.

Prod.nr.	VEKT	WLL	MÅL(MM)						
			B	C	E	H	M	P	L
UGK2	0,87	2,0	92	67	28	81	23,4	34	114
UGK3	1,13	3,0	106	73,5	30	116	30,5	36	129
UGK5	2,5	5,0	133	94	39	159	44	43,5	171
UGK8	3,3	8,0	137	94	39	159	44	51	177
UGK10	5,2	10,0	170	135	48	194	54,7	53	223
UGK20	12	18,0	193	161	60	280	75	84	290

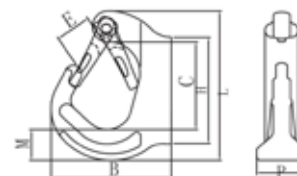

REPSETT TIL GRAVEMASKINKROK











Prod.nr.	Varenavn	Antall	Veil.Pris
UGK2R	REPSETT TIL GRAVEMASKINKROK 2 TONN	1 stk	142
UGK3R	REPSETT TIL GRAVEMASKINKROK 3 TONN	1 stk	166
UGK5R	REPSETT TIL GRAVEMASKINKROK 5 og 8 TONN	1 stk	212
UGK10R	REPSETT TIL GRAVEMASKINKROK 10 TONN	1 stk	235

Alle priser veil. pr. stk. ekskl. mva. Andre dimensjoner på forespørsel.



Repasjonsett til gravemaskinkrok.

Løftetabell: grade 80

LØFTETABELL FOR KJETTINGREDSKAP GRADE 80									
	En Part			To Parter			Tre og Fire Parter		
	Rett	Snaret	U/Dobbel	30°	45°	60°	30°	45°	60°
									
DIMENSJON	WILL	WILL	WILL	WILL	WILL	WILL	WILL	WILL	WILL
6MM	1,12	0,90	2,24	1,90	1,57	1,12	2,91	2,35	1,68
7MM	1,50	1,20	3,00	2,55	2,12	1,50	3,90	3,15	2,25
8MM	2,00	1,60	4,00	3,40	2,80	2,00	5,10	4,20	3,00
10MM	3,15	2,50	6,40	5,50	4,20	3,15	8,30	6,70	4,70
13MM	5,30	4,20	10,60	9,30	7,50	5,30	14,00	11,20	8,00
16MM	8,00	6,40	16,00	13,80	11,20	8,00	20,70	17,00	11,80
18MM	10,00	8,00	20,00	17,30	14,00	10,00	25,90	21,20	15,00
20MM	12,50	10,00	25,00	21,60	17,00	12,50	32,40	26,50	19,00
22MM	15,00	12,00	30,00	26,80	21,20	15,00	40,20	31,50	22,40
26MM	21,20	17,20	42,40	37,40	30,00	21,20	56,10	45,00	31,50
32MM	31,50	25,20	63,00	53,50	45,00	31,50	80,00	67,00	47,00
Faktor Symmetrisk Løft	1,0	0,8	2,0	1,7	1,4	1,0	2,6	2,1	1,5
Faktor Usymmetrisk Løft				1,0	1,0	1,0	1,7	1,5	1,0

Sikkerhetsfaktor for kjettingredskap er 4:1

Løftekjetting: Grade 80

Løfteredskap med innkorting 1 part

LØFTEREDSKAP 1-PART MED INNKORTING

Prod.nr.	Varenavn	Antall	Veil.Pris
LR950812	G80 1-part (8mm) m/innkorting WLL 4:1 2,0 - 2 m	1 stk	1 388
LR950813	G80 1-part (8mm) m/innkorting WLL 4:1 2,0 - 3 m	1 stk	1 479
LR950814	G80 1-part (8mm) m/innkorting WLL 4:1 2,0 - 4 m	1 stk	1 597
LR950815	G80 1-part (8mm) m/innkorting WLL 4:1 2,0 - 5 m	1 stk	1 708
LR950816	G80 1-part (8mm) m/innkorting WLL 4:1 2,0 - 6 m	1 stk	1 823
LR951012	G80 1-part (10mm) m/innkorting WLL 4:1 3,15 - 2 m	1 stk	1 738
LR951013	G80 1-part (10mm) m/innkorting WLL 4:1 3,15 - 3 m	1 stk	1 889
LR951014	G80 1-part (10mm) m/innkorting WLL 4:1 3,15 - 4 m	1 stk	2 044
LR951015	G80 1-part (10mm) m/innkorting WLL 4:1 3,15 - 5 m	1 stk	2 194
LR951016	G80 1-part (10mm) m/innkorting WLL 4:1 3,15 - 6 m	1 stk	2 345
LR951312	G80 1-part (13mm) m/innkorting WLL 4:1 5,3 - 2 m	1 stk	2 506
LR951313	G80 1-part (13mm) m/innkorting WLL 4:1 5,3 - 3 m	1 stk	2 740
LR951314	G80 1-part (13mm) m/innkorting WLL 4:1 5,3 - 4 m	1 stk	2 972
LR951315	G80 1-part (13mm) m/innkorting WLL 4:1 5,3 - 5 m	1 stk	3 206
LR951316	G80 1-part (13mm) m/innkorting WLL 4:1 5,3 - 6 m	1 stk	3 603

Alle priser veil. pr. stk. ekskl. mva. Andre dimensjoner på forespørsel.



1 part m/innkorkingskrok.

Løftetekjetting: grade 80

Løfteredskap med innkorting 2-4 part

LØFTEREDSKAP 2-PART MED INNKORTNING

Prod.nr.	Varenavn	Antall	Veil.Pris
LR950822	G80 2-part (8mm) m/innkorting WLL 4:1 2,8 - 2 m	1 stk	2 477
LR950823	G80 2-part (8mm) m/innkorting WLL 4:1 2,8 - 3 m	1 stk	2 702
LR950824	G80 2-part (8mm) m/innkorting WLL 4:1 2,8 - 4 m	1 stk	2 929
LR950825	G80 2-part (8mm) m/innkorting WLL 4:1 2,8 - 5 m	1 stk	3 156
LR950826	G80 2-part (8mm) m/innkorting WLL 4:1 2,8 - 6 m	1 stk	3 381
LR951022	G80 2-part (10mm) m/innkorting WLL 4:1 4,25 - 2 m	1 stk	3 206
LR951023	G80 2-part (10mm) m/innkorting WLL 4:1 4,25 - 3 m	1 stk	3 509
LR951024	G80 2-part (10mm) m/innkorting WLL 4:1 4,25 - 4 m	1 stk	3 813
LR951025	G80 2-part (10mm) m/innkorting WLL 4:1 4,25 - 5 m	1 stk	4 116
LR951026	G80 2-part (10mm) m/innkorting WLL 4:1 4,25 - 6 m	1 stk	4 421
LR951322	G80 2-part (13mm) m/innkorting WLL 4:1 7,5 - 2 m	1 stk	4 691
LR951323	G80 2-part (13mm) m/innkorting WLL4:1 7,5 - 3 m	1 stk	5 155
LR951324	G80 2-part (13mm) m/innkorting WLL4:1 7,5 - 4 m	1 stk	5 622
LR951325	G80 2-part (13mm) m/innkorting WLL 4:1 7,5 - 5 m	1 stk	6 087
LR951326	G80 2-part (13mm) m/innkorting WLL 4:1 7,5 - 6 m	1 stk	6 555

Alle priser veil. pr. stk. ekskl. mva. Andre dimensjoner på forespørsel.



2 part m/innkortingskrok.

LØFTEREDSKAP 3-PART MED INNKORTNING

Prod.nr.	Varenavn	Antall	Veil.Pris
LR950832	G80 3-part (8mm) m/innkorting WLL 4:1 4,2 - 2 m	1 stk	3 799
LR950833	G80 3-part (8mm) m/innkorting WLL 4:1 4,2 - 3 m	1 stk	4 075
LR950834	G80 3-part (8mm) m/innkorting WLL 4:1 4,2 - 4 m	1 stk	4 416
LR950835	G80 3-part (8mm) m/innkorting WLL 4:1 4,2 - 5 m	1 stk	4 761
LR950836	G80 3-part (8mm) m/innkorting WLL 4:1 4,2 - 6 m	1 stk	5 095
LR951032	G80 3-part (10mm) m/innkorting WLL 4:1 6,7 - 2 m	1 stk	4 890
LR951033	G80 3-part (10mm) m/innkorting WLL 4:1 6,7 - 3 m	1 stk	5 344
LR951034	G80 3-part (10mm) m/innkorting WLL 4:1 6,7 - 4 m	1 stk	5 797
LR951035	G80 3-part (10mm) m/innkorting WLL 4:1 6,7 - 5 m	1 stk	6 257
LR951036	G80 3-part (10mm) m/innkorting WLL 4:1 6,7 - 6 m	1 stk	6 708
LR951332	G80 3-part (13mm) m/innkorting WLL 4:1 11,2 - 2 m	1 stk	7 462
LR951333	G80 3-part (13mm) m/innkorting WLL 4:1 11,2 - 3 m	1 stk	8 161
LR951334	G80 3-part (13mm) m/innkorting WLL 4:1 11,2 - 4 m	1 stk	8 860
LR951335	G80 3-part (13mm) m/innkorting WLL 4:1 11,2 - 5 m	1 stk	9 558
LR951336	G80 3-part (13mm) m/innkorting WLL 4:1 11,2 - 6 m	1 stk	10 260

Alle priser veil. pr. stk. ekskl. mva. Andre dimensjoner på forespørsel.



3 part m/innkortingskrok.

LØFTEREDSKAP 4-PART MED INNKORTNING

Prod.nr.	Varenavn	Antall	Veil.Pris
LR950842	G80 4-part (8mm) m/innkorting WLL 4:1 4,2 - 2 m	1 stk	4 845
LR950843	G80 4-part (8mm) m/innkorting WLL 4:1 4,2 - 3 m	1 stk	5 295
LR950844	G80 4-part (8mm) m/innkorting WLL 4:1 4,2 - 4 m	1 stk	5 750
LR950845	G80 4-part (8mm) m/innkorting WLL 4:1 4,2 - 5 m	1 stk	6 210
LR950846	G80 4-part (8mm) m/innkorting WLL 4:1 4,2 - 6 m	1 stk	6 655
LR951042	G80 4-part (10mm) m/innkorting WLL 4:1 6,7 - 2 m	1 stk	6 356
LR951043	G80 4-part (10mm) m/innkorting WLL 4:1 6,7 - 3 m	1 stk	6 964
LR951044	G80 4-part (10mm) m/innkorting WLL 4:1 6,7 - 4 m	1 stk	7 571
LR951045	G80 4-part (10mm) m/innkorting WLL 4:1 6,7 - 5 m	1 stk	8 176
LR951046	G80 4-part (10mm) m/innkorting WLL 4:1 6,7 - 6 m	1 stk	8 785
LR951342	G80 4-part (13mm) m/innkorting WLL 4:1 11,2 - 2 m	1 stk	9 646
LR951343	G80 4-part (13mm) m/innkorting WLL 4:1 11,2 - 3 m	1 stk	10 575
LR951344	G80 4-part (13mm) m/innkorting WLL 4:1 11,2 - 4 m	1 stk	11 508
LR951345	G80 4-part (13mm) m/innkorting WLL 4:1 11,2 - 5 m	1 stk	12 440
LR951346	G80 4-part (13mm) m/innkorting WLL 4:1 11,2 - 6 m	1 stk	13 376

Alle priser veil. pr. stk. ekskl. mva. Andre dimensjoner på forespørsel.



4 part m/innkortingskrok.

Løftetabell: grade 100

LØFTETABELL FOR KJETTINGREDSKAP GRADE 100										
		En Part			To Parter			Tre og Fire Parter		
		Rett	Snaret	U/Dobbel	30°	45°	60°	30°	45°	60°
GRADE 100	DIMENSJON	WILL	WILL	WILL	WILL	WILL	WILL	WILL	WILL	WILL
	6MM	1,40	1,12	2,80	2,38	2,00	1,40	3,60	3,00	2,12
	7MM	1,90	1,50	3,80	3,23	2,65	1,50	4,90	4,00	2,80
	8MM	2,50	2,00	5,00	4,25	3,55	2,00	6,50	5,30	3,75
	10MM	4,00	3,15	8,00	6,80	5,60	3,15	10,40	8,00	6,00
	13MM	6,70	5,30	13,40	11,40	9,50	5,30	17,40	14,00	10,00
	16MM	10,00	8,00	20,00	17,00	14,00	8,00	26,00	21,20	15,00
	18MM	12,50	10,00	25,00	21,25	17,00	10,00	32,50	26,20	18,70
	20MM	16,00	12,80	32,00	27,20	22,40	12,50	41,60	33,60	24,00
	22MM	19,00	15,00	38,00	32,30	26,50	15,00	49,40	40,00	28,00
	26MM	26,50	21,20	53,00	45,05	37,50	21,20	68,90	56,00	40,00
	32MM	40,00	31,50	80,00	68,00	56,00	31,50	104,00	85,00	60,00
Faktor Symetrisk Løft		1,0	0,8	2,0	1,7	1,4	1,0	2,6	2,1	1,5
Faktor Usymetrisk Løft					1,0	1,0	1,0	1,7	1,5	1,0

Sikkerhetsfaktor for kjettingredskap er 4:1

Løftekjetting: Grade 100

Løfteredskap med innkorting 1 part

LØFTEREDSKAP 1-PART MED INNKORTNING Grade 100

Prod.nr.	Varenavn	Antall	Veil.Pris
LR960812	G100 1-part (8mm) m/innkorting WLL 4:1 2,5T - 2 M	1 stk	1 949
LR960813	G100 1-part (8mm) m/innkorting WLL 4:1 2,5T - 3 M	1 stk	2 019
LR960814	G100 1-part (8mm) m/innkorting WLL 4:1 2,5T - 4 M	1 stk	2 175
LR960815	G100 1-part (8mm) m/innkorting WLL 4:1 2,5T - 5 M	1 stk	2 325
LR960816	G100 1-part (8mm) m/innkorting WLL 4:1 2,5T - 6 M	1 stk	2 481
LR961012	G100 1-part (10mm) m/innkorting WLL 4:1 4T - 2 M	1 stk	2 367
LR961013	G100 1-part (10mm) m/innkorting WLL 4:1 4T - 3 M	1 stk	2 577
LR961014	G100 1-part (10mm) m/innkorting WLL 4:1 4T - 4 M	1 stk	2 782
LR961015	G100 1-part (10mm) m/innkorting WLL 4:1 4T - 5 M	1 stk	2 988
LR961016	G100 1-part (10mm) m/innkorting WLL 4:1 4T - 6 M	1 stk	3 198
LR961312	G100 1-part (13mm) m/innkorting WLL 4:1 6,7T - 2 M	1 stk	3 414
LR961313	G100 1-part (13mm) m/innkorting WLL 4:1 6,7T - 3 M	1 stk	3 733
LR961314	G100 1-part (13mm) m/innkorting WLL 4:1 6,7T - 4 M	1 stk	4 050
LR961315	G100 1-part (13mm) m/innkorting WLL 4:1 6,7T - 5 M	1 stk	4 366
LR961316	G100 1-part (13mm) m/innkorting WLL 4:1 6,7T - 6 M	1 stk	4 687

Alle priser veil. pr. stk. ekskl. mva. Andre dimensjoner på forespørsel.



1 part m/innkortingskrok.

Løftekjetting: grade 100

Løfteredskap med innkorting 2-4 part

LØFTEREDSKAP 2-PART MED INNKORTNING Grade 100

Prod.nr.	Varenavn	Antall	Veil.Pris
LR960822	G100 2-part (8mm) m/innkorting WLL 4:1 3,55T - 2 M	1 stk	3 373
LR960823	G100 2-part (8mm) m/innkorting WLL 4:1 3,55T - 3 M	1 stk	3 681
LR960824	G100 2-part (8mm) m/innkorting WLL 4:1 3,55T - 4 M	1 stk	3 993
LR960825	G100 2-part (8mm) m/innkorting WLL 4:1 3,55T - 5 M	1 stk	4 290
LR960826	G100 2-part (8mm) m/innkorting WLL 4:1 3,55T - 6 M	1 stk	4 606
LR961022	G100 2-part (10mm) m/innkorting WLL 4:1 5,6T - 2 M	1 stk	4 367
LR961023	G100 2-part (10mm) m/innkorting WLL 4:1 5,6T - 3 M	1 stk	4 784
LR961024	G100 2-part (10mm) m/innkorting WLL 4:1 5,6T - 4 M	1 stk	5 194
LR961025	G100 2-part (10mm) m/innkorting WLL 4:1 5,6T - 5 M	1 stk	5 608
LR961026	G100 2-part (10mm) m/innkorting WLL 4:1 5,6T - 6 M	1 stk	6 021
LR961322	G100 2-part (13mm) m/innkorting WLL 4:1 9,5T - 2 M	1 stk	6 390
LR961323	G100 2-part (13mm) m/innkorting WLL 4:1 9,5T - 3 M	1 stk	7 026
LR961324	G100 2-part (13mm) m/innkorting WLL 4:1 9,5T - 4 M	1 stk	7 633
LR961325	G100 2-part (13mm) m/innkorting WLL 4:1 9,5T - 5 M	1 stk	8 298
LR961326	G100 2-part (13mm) m/innkorting WLL 4:1 9,5T - 6 M	1 stk	8 932

Alle priser veil. pr. stk. ekskl. mva. Andre dimensjoner på forespørsel.



2 part m/innkortingskrok.

LØFTEREDSKAP 3-PART MED INNKORTNING

Prod.nr.	Varenavn	Antall	Veil.Pris
LR960832	G100 3-part (8mm) m/innkorting WLL 4:1 5,3T - 2 M	1 stk	5 177
LR960833	G100 3-part (8mm) m/innkorting WLL 4:1 5,3T - 3 M	1 stk	5 555
LR960834	G100 3-part (8mm) m/innkorting WLL 4:1 5,3T - 4 M	1 stk	6 016
LR960835	G100 3-part (8mm) m/innkorting WLL 4:1 5,3T - 5 M	1 stk	6 496
LR960836	G100 3-part (8mm) m/innkorting WLL 4:1 5,3T - 6 M	1 stk	6 945
LR961032	G100 3-part (10mm) m/innkorting WLL 4:1 8T - 2 M	1 stk	6 662
LR961033	G100 3-part (10mm) m/innkorting WLL 4:1 8T - 3 M	1 stk	7 281
LR961034	G100 3-part (10mm) m/innkorting WLL 4:1 8T - 4 M	1 stk	7 902
LR961035	G100 3-part (10mm) m/innkorting WLL 4:1 8T - 5 M	1 stk	8 521
LR961036	G100 3-part (10mm) m/innkorting WLL 4:1 8T - 6 M	1 stk	9 143
LR961332	G100 3-part (13mm) m/innkorting WLL 4:1 14T - 2 M	1 stk	10 165
LR961333	G100 3-part (13mm) m/innkorting WLL 4:1 14T - 3 M	1 stk	11 120
LR961334	G100 3-part (13mm) m/innkorting WLL 4:1 14T - 4 M	1 stk	12 072
LR961335	G100 3-part (13mm) m/innkorting WLL 4:1 14T - 5 M	1 stk	13 024
LR961336	G100 3-part (13mm) m/innkorting WLL 4:1 14T - 6 M	1 stk	13 979

Alle priser veil. pr. stk. ekskl. mva. Andre dimensjoner på forespørsel.



3 part m/innkortingskrok.

LØFTEREDSKAP 4-PART MED INNKORTNING

Prod.nr.	Varenavn	Antall	Veil.Pris
LR960842	G100 4-part (8mm) m/innkorting WLL 4:1 5,3T - 2 M	1 stk	6 602
LR960843	G100 4-part (8mm) m/innkorting WLL 4:1 5,3T - 3 M	1 stk	7 217
LR960844	G100 4-part (8mm) m/innkorting WLL 4:1 5,3T - 4 M	1 stk	7 834
LR960845	G100 4-part (8mm) m/innkorting WLL 4:1 5,3T - 5 M	1 stk	8 460
LR960846	G100 4-part (8mm) m/innkorting WLL 4:1 5,3T - 6 M	1 stk	9 069
LR961042	G100 4-part (10mm) m/innkorting WLL 4:1 8T - 2 M	1 stk	8 660
LR961043	G100 4-part (10mm) m/innkorting WLL 4:1 8T - 3 M	1 stk	9 489
LR961044	G100 4-part (10mm) m/innkorting WLL 4:1 8T - 4 M	1 stk	10 316
LR961045	G100 4-part (10mm) m/innkorting WLL 4:1 8T - 5 M	1 stk	11 144
LR961046	G100 4-part (10mm) m/innkorting WLL 4:1 8T - 6 M	1 stk	11 967
LR961342	G100 4-part (13mm) m/innkorting WLL 4:1 14T - 2 M	1 stk	13 143
LR961343	G100 4-part (13mm) m/innkorting WLL 4:1 14T - 3 M	1 stk	14 412
LR961344	G100 4-part (13mm) m/innkorting WLL 4:1 14T - 4 M	1 stk	15 684
LR961345	G100 4-part (13mm) m/innkorting WLL 4:1 14T - 5 M	1 stk	16 952
LR961346	G100 4-part (13mm) m/innkorting WLL 4:1 14T - 6 M	1 stk	18 224

Alle priser veil. pr. stk. ekskl. mva. Andre dimensjoner på forespørsel.



4 part m/innkortingskrok.

Kjetting og komponenter

Grade 80 / Grade 100

GRADE 80/GRADE 100 KJETTING

Prod.nr.	Varenavn	Antall	Veil.Pris
10000103	Kjetting ALLOY G80 KL6-8 6MM 1,12T (4,5 TONN)	1 M	109
10000105	Kjetting ALLOY G80 KL8-8 8MM 2,0T (8 TONN)	1 M	129
10000110	Kjetting ALLOY G80 KL10-8 10MM 3,15T (12,8 TONN)	1 M	174
10000115	Kjetting ALLOY G80 KL13-8 13MM 5,4T (21,6 TONN)	1 M	256
10000120	Kjetting ALLOY G80 KL16-8 16MM 8,0T (32 TONN)	1 M	384
G10008	Kjetting ALLOY G100 KL10-8 8MM 2,5T (10 TONN)	1 M	182
G10010	Kjetting ALLOY G100 KL10-10 10MM 4T (16 TONN)	1 M	248
G10013	Kjetting ALLOY G100 KL10-13 13MM 6,7T (26,8 TONN)	1 M	352

Alle priser veil. pr. m. ekskl. mva. Andre dimensjoner på forespørsel.

DIM MM	VEKT KG/M	WLL G80 TON	WLL G100 TON	MÅL (MM)		
				D	B	L
6	0,8	1,12		6	8	18
8	1,38	2	2.5	8	10,8	24
10	2,22	3.15	4	10	13,5	30
13	3,73	5.3	6.7	13	17,5	39
16	5,85	8		16	21,5	48

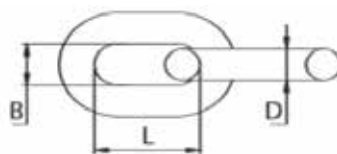

Kjetting G80/G100 løpemeter.

LØFTEHODE

Prod.nr.	Varenavn	Antall	Veil.Pris
G84425	LØFTEHODE 4-PART G80 WLL 4,25T	1 stk	342
G8467	LØFTEHODE 4-PART G80 WLL 6,7T	1 stk	484
G84112	LØFTEHODE 4-PART G80 WLL 11,2T	1 stk	874
G84170	LØFTEHODE 4-PART G80 WLL 17,0T	1 stk	1 454
G10452	LØFTEHODE 4-PART G100 WLL 5,2T	1 stk	452
G10484	LØFTEHODE 4-PART G100 WLL 8,4T	1 stk	641
G10414	LØFTEHODE 4-PART G100 WLL 14,0T	1 stk	1 157

Alle priser veil. pr. stk. ekskl. mva. Andre dimensjoner på forespørsel.

VEKT KG/ST	WLL G80 TON	WLL G100 TON	MÅL (MM)					
			A	B	D	a	b	d
2,2	4,25	5,2	160	90	22	70	34	16
3,4	6,7	8,4	180	100	26	85	40	18
6,1	11,2	14	200	110	32	115	50	22
9,98	17		260	140	36	140	65	

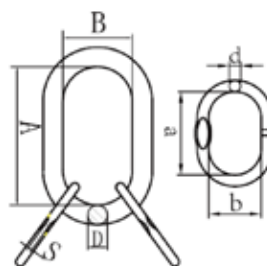

Løftehode G80/G100.

TOPPLØKKE

Prod.nr.	Varenavn	Antall	Veil.Pris
10000502	TOPPLØKKE G80 WLL 3,15T	1 stk	132
10000504	TOPPLØKKE G80 WLL 5,3T	1 stk	201
10000505	TOPPLØKKE G80 WLL 7,5T	1 stk	267
10000506	TOPPLØKKE G80 WLL 11,2T	1 stk	306
10000401	TOPPLØKKE G100 WLL 2,5T	1 stk	149
10000402	TOPPLØKKE G100 WLL 4,0T	1 stk	160
10000404	TOPPLØKKE G100 WLL 5,6T	1 stk	246
10000405	TOPPLØKKE G100 WLL 7,5T	1 stk	297
10000406	TOPPLØKKE G100 WLL 10,0T	1 stk	355

Alle priser veil. pr. stk. ekskl. mva. Andre dimensjoner på forespørsel.

VEKT KG/ST	WLL G80 TON	WLL G100 TON	MÅL (MM)		
			A	B	D
0,54	2,12	2,5	110	60	16
0,82	3,15	4	135	75	18
1,5	5,3	7,5	160	90	22/23
2,3	7,6	10	180	100	26/27
3,95	11,2		200	110	32



Toppløkke G80/G100.

KOBLINGSLENKE

Prod.nr.	Varenavn	Antall	Veil.Pris
10000540	KOBLINGSLENKE G80 CEK7-8 2,0T	1 stk	164
10000542	KOBLINGSLENKE G80 CEK10 3,15T	1 stk	182
10000544	KOBLINGSLENKE G80 CEK13 5,4T	1 stk	280
10000546	KOBLINGSLENKE G80 CEK16 8,0T	1 stk	398
10000440	KOBLINGSLENKE G100 CEK7-8 2,5T	1 stk	209
10000442	KOBLINGSLENKE G100 CEK10 4,0T	1 stk	232
10000444	KOBLINGSLENKE G100 CEK13 6,7T	1 stk	358

Alle priser veil. pr. stk. ekskl. mva. Andre dimensjoner på forespørsel.

DIM MM	VEKT KG/ST	WLL G80 TON	WLL G100 TON	MÅL (MM)				
				A	B	L	K	H
8	0,16	2	2,5	19,5	9,5	79,5	60,5	8,5
10	0,3	3,15	4	25	12	90,5	68	11,5
13	0,7	5,3	6,7	29	15	117	87	15
16	1,1	8		34,5	19,8	148	108,4	19,8

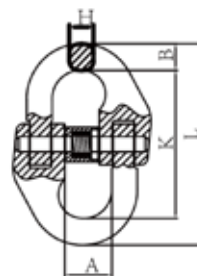

Koblingslenke G80/G100.

KOBLINGSLENKE FIBERSTROPP

Prod.nr.	Varenavn	Antall	Veil.Pris
10000541	KOBLINGSLENKE FIBERSTROPP G80 7-8 2,0T	1 stk	284
10000543	KOBLINGSLENKE FIBERSTROPP G80 10 3,15T	1 stk	321
10000545	KOBLINGSLENKE FIBERSTROPP G80 13 5,4T	1 stk	482

Alle priser veil. pr. stk. ekskl. mva. Andre dimensjoner på forespørsel.

WLL/T	SIZE MM	MÅL (MM)					
		A	B	K	W	G	E
2	8	19,2	61,5	65,8	40	24	9
3.15	10	25	75	77	41	30	11,8
5.3	13	30,5	104	97	65	15,5	42

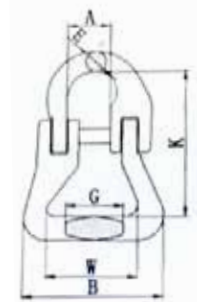

Koblingslenke for fiber.

SIKKERHETSKROK M/GAFFEL

Prod.nr.	Varenavn	Antall	Veil.
10000600	SIKKERHETSKROK G80 SLK7/8 M/GAFFEL 2,0T	1 stk	535
10000602	SIKKERHETSKROK G80 SLK10 M/GAFFEL 3,15T	1 stk	702
10000603	SIKKERHETSKROK G80 SLK13 M/GAFFEL 5,4T	1 stk	1 180
10000604	SIKKERHETSKROK G80 SLK16 M/GAFFEL 8,0T	1 stk	2 320
10000700	SIKKERHETSKROK G100SLK7/8 M/GAFFEL 2,5T	1 stk	683
100702	SIKKERHETSKROK G100 SLK10 M/GAFFEL 4,0T	1 stk	901
10000703	SIKKERHETSKROK G100 SLK13 M/GAFFEL 6,7T	1 stk	1 478

Alle priser veil. pr. stk. ekskl. mva. Andre dimensjoner på forespørsel.

DIM MM	VEKT KG/ST	WLL G80 TON	WLL G100 TON	MÅL (MM)						
				A	B	E	H	R	M	L
7/8	0,9	2	2,5	9,5	36	35,5	26	123	90	166
10	1,6	3,15	4	12	46	45	30	144	109	196,5
13	2,9	5,3	6,7	15	59	53,5	40,5	182	138,5	251
16	5,8	8		17,5	70	62	50,5	217	170,5	303

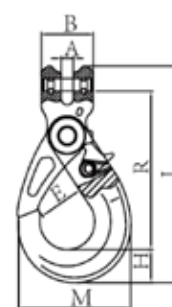

Selvlåsende krok med gaffel G80/G100.

SIKKERHETSKROK M/ØYE

Prod.nr.	Varenavn	Antall	Veil.Pris
10000621	SIKKERHETSKROK G80 SLK7/8 M/ØYE 2,0T	1 stk	314
10000622	SIKKERHETSKROK G80 SLK10 M/ØYE 3,15T	1 stk	563
10000623	SIKKERHETSKROK G80 SLK13 M/ØYE 5,4T	1 stk	1 196
10000624	SIKKERHETSKROK G80 SLK16 M/ØYE 8,0T	1 stk	2 186

Alle priser veil. pr. stk. ekskl. mva. Andre dimensjoner på forespørsel.

DIM MM	VEKT KG/M	WLL G80 TON	MÅL (MM)					
			D	E	H	R	M	L
8	0,9	2	51	35,5	26	137	90	175
10	1,5	3,15	64,3	45	30	169	108	212,5
13	2,7	5,4	80	53,5	40,5	209	138,5	270
16	5,7	8	104	62	50,5	254	170,5	331



Selvlåsende krok m/øye.

Kjetting og komponenter

Grade 80 / Grade 100

SVIVELKROK

Prod.nr.	Varenavn	Antall	Veil.Pris
1100808	SVIVELKROK G80 7/8MM 2,0T	1 stk	1 280
1100810	SVIVELKROK G80 10MM 3,15T	1 stk	1 687
1100813	SVIVELKROK G80 13MM 5,3T	1 stk	2 730
1100816	SVIVELKROK G80 16MM 8,0T	1 stk	3 741
1101008	SVIVELKROK G100 7/8MM 2,5T	1 stk	1 640
1101010	SVIVELKROK G100 10MM 4,0T	1 stk	2 162
1101013	SVIVELKROK G100 13MM 6,7T	1 stk	3 481

Alle priser veil. pr. stk. ekskl. mva. Andre dimensjoner på forespørsel.

DIM MM	VEKT KG/ST	WLL G80 TON	WLL G100 TON	MÅL (MM)					
				A	B	E	E1	L1	L
7/8	1,15	2	2,5	36	29,5	40	35,8	189	228
10	1,86	3.15	4	42	35	50	48	224	270
13	3,51	5.3	6,7	50	41	60	52,5	267	324
16	7,33	8		61	56,8	65	63,3	355,6	406

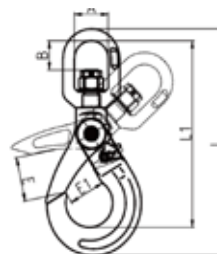

Selvlåsende krok
m/svivel G80/G100.

INNKORTINGSKROK M/ØYE

Prod.nr.	Varenavn	Antall	Veil.Pris
12004007	INNKORTINGSKROK G80 8MM ØYE 2,0T	1 stk	211
12004010	INNKORTINGSKROK G80 10MM ØYE 3.15T	1 stk	328
12004013	INNKORTINGSKROK G80 13MM ØYE 5,4T	1 stk	422
12004016	INNKORTINGSKROK G80 16MM ØYE 8,0T	1 stk	527
13004007	INNKORTINGSKROK G100 8MM ØYE 2,5T	1 stk	271
13004010	INNKORTINGSKROK G100 10MM ØYE 4,0T	1 stk	421
13004013	INNKORTINGSKROK G100 13MM ØYE 6,7T	1 stk	550

Alle priser veil. pr. stk. ekskl. mva. Andre dimensjoner på forespørsel.

DIM MM	VEKT KG/ST	WLL G80 TON	WLL G100 TON	MÅL (MM)				
				E	D	H	R	L
7/8	0,25	2	2,5	10,8	18	20	61,5	91,2
10	0,65	3.15	4	13	20	29	80	122
13	1,39	5.3	6,7	16,5	26	42,8	99,7	158
16	2,2	8		20	30,5	47,7	104	169



Innkortingskrok
G80/G100.

SPERREKROK M/GAFFEL

Prod.nr.	Varenavn	Antall	Veil.Pris
10000610	SPERREKROK G80 CSK6 M/LEPPE-GAFFEL 1,12T	1 stk	167
10000630	SPERREKROK G80 CSK7-8 M/LEPPE-GAFFEL 2,0T	1 stk	204
10000632	SPERREKROK G80 CSK10 M/LEPPE-GAFFEL 3,15T	1 stk	285
10000634	SPERREKROK G80 CSK13 M/LEPPE-GAFFEL 5,4T	1 stk	536
10000635	SPERREKROK G80 CSK16 M/LEPPE-GAFFEL 8,0T	1 stk	888
10000730	SPERREKROK G100 CSK7-8 M/LEPPE-GAFFEL 2,5T	1 stk	272
10000732	SPERREKROK G100 CSK10 M/LEPPE-GAFFEL 4,0T	1 stk	364
10000734	SPERREKROK G100 CSK13 M/LEPPE-GAFFEL 6,7T	1 stk	683

Alle priser veil. pr. stk. ekskl. mva. Andre dimensjoner på forespørsel.

DIM MM	VEKT KG/ST	WLL G80 TON	WLL G100 TON	MÅL (MM)					
				A	B	E	D	H	L
6	0,32	1.12		8	32	26	35	23	76
7/8	0,48	2.0	2,5	9,5	37	29	37	32,5	85,5
10	0,95	3.15	4	13	49	39	46	35	104
13	1,8	5.3	6,7	16,5	56,5	47	56	42,5	128
16	3,4	8		21,5	70,5	55	60	54	150

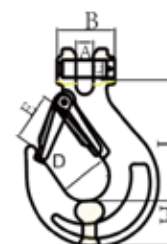

Sperrekrok m/gaffel
G80/G100.

KOMPONENTER

Grade 80

SPERREKROK M/ØYE

Prod.nr.	Varenavn	Antall	Veil.Pris
10000660	SPERREKROK G80 CSK 6 M/ØYE 1,12T	1 stk	100
10000661	SPERREKROK G80 CSK 7-8 M/ØYE 2,0T	1 stk	117
10000662	SPERREKROK G80 CSK10 M/ØYE 3,15T	1 stk	206
10000663	SPERREKROK G80 CSK13 M/ØYE 5,4T	1 stk	405
10000664	SPERREKROK G80 CSK16 M/ØYE 8,0T	1 stk	751

Alle priser veil. pr. stk. ekskl. mva. Andre dimensjoner på forespørsel.

DIM MM	VEKT KG/ST	WLL TON	MÅL (MM)				
			A	B	E	D	L
6	0,3	1.12	20	9	24	21	108
7/8	0,4	2	25	11	30	26	133
10	0,9	3.15	38	15	34	39	167
13	1,7	5.3	43	19	39	54	213
16	3,2	8	50	23	46	64	255

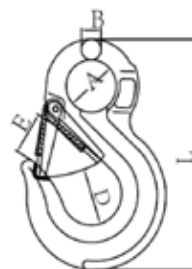

Sperrekrok med øye.

REPSETT TIL SPERREKROK

Prod.nr.	Varenavn	Antall	Veil.Pris
10000630R	REPSETT TIL SPERREKROK CSK7-8 SPERRE2,0T	1 stk	87
10000632R	REPSETT TIL SPERREKROK CSK10 SPERRE3,15T	1 stk	99
10000634R	REPSETT TIL SPERREKROK CSK13 SPERRE5,4T	1 stk	111

Alle priser veil. pr. stk. ekskl. mva. Andre dimensjoner på forespørsel.



Repsett til sperrekrok.

STØPERIKROK M/ØYE

Prod.nr.	Varenavn	Antall	Veil.Pris
10000681	STØPERIKROK G80 7/8MM M/ØYE 2,0T	1 stk	280
10000682	STØPERIKROK G80 10MM M/ØYE 3,15T	1 stk	430
10000683	STØPERIKROK G80 13MM M/ØYE 5,4T	1 stk	677

Alle priser veil. pr. stk. ekskl. mva. Andre dimensjoner på forespørsel.

DIM MM	VEKT KG/M	WLL G80 TON	MÅL (MM)								
			D	E	A	H	M	N	K	L	
7/8	1,09	2	18	63,5	39	31	25,4	18	120	163	
10	2,04	3.15	22	76	50,8	38	32,6	23	146	200	
13	3,22	5.3	27	89	63,5	44,5	38,1	27	171	238	



Støperikrok med øye.

MERKEBRIKKE

Prod.nr.	Varenavn	Antall	Veil.Pris
10011145	MERKEBRIKKE FOR SURREKJETTING	1 stk	127
10000145	MERKEBRIKKE I.H.T. MASKINDIR. G80	1 stk	127
10001145	MERKEBRIKKE I.H.T. MASKINDIR. G100	1 stk	127

Alle priser veil. pr. stk. ekskl. mva. Andre dimensjoner på forespørsel.



Merkebrikke G100



Merkebrikke G80



Merkebrikke surrekjetting

Forløper med svivelkrok

Prod.nr.	Varenavn	Antall	Veil.Pris
LRF951001	FORLØPER M/SVIVELKROK G80 10 MM WLL3,15T 1M	1 stk	1 901
LRF951301	FORLØPER M/SVIVELKROK G80 13 MM WLL5,3T 1M	1 stk	3 385
LRF951601	FORLØPER M/SVIVELKROK G80 16 MM WLL8,0T 1M	1 stk	4 870

Alle priser veil. pr. stk. ekskl. mva. Andre dimensjoner på forespørsel.



Forløper 10-16 mm.

Løfteketting med snarekrok

Prod.nr.	Varenavn	Antall	Veil.Pris
LR950813S	LØFTEKJETTING M/SNAREKROK G80 1-PART 8MM WLL2,0T 3M	1 stk	1 411
LR951015S	LØFTEKJETTING M/SNAREKROK G80 1-PART 10MM WLL3,15T 5M	1 stk	2 454

Alle priser veil. pr. stk. ekskl. mva. Andre dimensjoner på forespørsel.



Løfteketting med snarekrok 8-10 mm.

Kabeltrommelløftere

Prod.nr.	Varenavn	Antall	Pris
LR9608K	KABELTROMMELLØFT M/SVIVEL 2,0T	1 stk	4 610
LR9610K	KABELTROMMELLØFT M/SVIVEL 3,15T	1 stk	5 231
LR9613K	KABELTROMMELLØFT M/SVIVEL 5,3T	1 stk	8 228

Alle priser veil. pr. stk. ekskl. mva. Andre dimensjoner på forespørsel.



Kabeltrommelløfter
2t-5,3 t

Slepekjetting

Prod.nr.	Varenavn	Antall	Pris
LSK5,0	SLEPEKJETTING 5M 10mm 12,8T	1 stk	1 991

Alle priser veil. pr. stk. ekskl. mva. Andre dimensjoner på forespørsel.



Slepekjetting 5 m.

KJETTINGTALJER

Prod.nr.	Varenavn	Antall	Veil.Pris
TA 0,25	KJETTINGTALJE 0,25T 3M	1 stk	805
TA 0,5	KJETTINGTALJE 0,5T 3M	1 stk	1 060
TA 1,0	KJETTINGTALJE 1,0T 3M	1 stk	1 500
TA 2,0	KJETTINGTALJE 2,0T 3M	1 stk	1 500
TA 3,0	KJETTINGTALJE 3,0T 3M	1 stk	1 822

Alle priser veil. pr. stk. ekskl. mva. Andre dimensjoner på forespørsel.



Klokketalje
0,25 t-3t.

JEKKETALJER

Prod.nr.	Varenavn	Antall	Veil.Pris
TAJ 0,25	JEKKETALJE 0,25T 1,5M	1 stk	1 123
TAJ 0,75	JEKKETALJE 0,75T 1,5M	1 stk	1 320
TAJ 1,5	JEKKETALJE 1,5T 1,5M	1 stk	1 831
TAJ 3,0	JEKKETALJE 3,0T 1,5M	1 stk	2 444

Alle priser veil. pr. stk. ekskl. mva. Andre dimensjoner på forespørsel.



Jeppetalje
0,25t-3t.

LØSE KROKER TIL TALJER

Prod.nr.	Varenavn	Antall	Veil.Pris
TAK 0,25	KROK 0,25T	1 stk	138
TAK 0,5	KROK 0,5T	1 stk	158
TAK 1,0	KROK 1,0T	1 stk	174

Alle priser veil. pr. stk. ekskl. mva. Andre dimensjoner på forespørsel.



Krok
til talje.

Løftesjakkell

SERTIFISERT HARPESJAKKEL M/ MUTTERBOLT

Prod.nr.	Varenavn	Antall	Veil.Pris
DGSL07	LØFTESJAKKEL 7MM WLL 0,5T	1 stk	25
DGSL09	LØFTESJAKKEL 9MM WLL 0,75T	1 stk	27
DGSL10	LØFTESJAKKEL 10MM WLL 1,0T	1 stk	32
DGSL11	LØFTESJAKKEL 11MM WLL 1,5T	1 stk	44
DGSL13	LØFTESJAKKEL 13,5MM WLL 2,0T	1 stk	67
DGSL16	LØFTESJAKKEL 16MM WLL 3,25T	1 stk	103
DGSL19	LØFTESJAKKEL 19MM WLL 4,75T	1 stk	145
DGSL22	LØFTESJAKKEL 22MM WLL 6,5T	1 stk	225
DGSL25	LØFTESJAKKEL 25MM WLL 8,5T	1 stk	308
DGSL28	LØFTESJAKKEL 28MM WLL 9,5T	1 stk	434

Alle priser veil. pr. stk. ekskl. mva. Andre dimensjoner på forespørsel.



Løftesjakkell 0,5t-9,5t.

SERTIFISERT HARPESJAKKEL M/MUTTERBOLT

VARENR.	STØRRELSE		WLL TON	MÅL (MM)									VEKT/ST (KG)
	MM	TOMMER		A	B	C	D	E	F	G	H	I	
DGSL07	7	1/4	0,5	11,9	7,85	28,7	6,35	19,8	15,5	46,7	32,5	6,35	0,05
DGSL09	9	5/16	0,75	13,5	9,65	31,0	7,85	21,3	19,1	63,0	37,3	7,85	0,10
DGSL10	10	3/8	1	16,8	11,2	36,6	9,65	26,2	23,1	63,0	45,2	9,65	0,15
DGSL11	11	7/16	1,5	19,1	12,7	42,9	11,2	29,5	26,9	74,0	51,5	11,2	0,22
DGSL13	13,5	1/2	2,0	20,6	16,0	47,8	12,7	33,3	30,2	83,5	58,5	12,7	0,36
DGSL16	16	5/8	3,25	26,9	19,1	60,5	16,0	42,9	38,1	106,0	74,5	17,5	0,76
DGSL19	19	3/4	4,75	31,8	22,4	71,5	19,1	51,0	46,0	126,0	89,0	20,6	1,23
DGSL22	22	7/8	6,5	36,6	25,4	84,0	22,4	58,0	53,0	148,0	102,0	24,6	1,79
DGSL25	25	1	8,5	42,9	28,7	95,5	25,4	68,5	60,5	167,0	119,0	26,9	2,57
DGSL28	28	1 1/8	9,5	46,0	31,8	108,0	28,7	74,0	68,5	190,0	131,0	31,8	3,75

Sikkerhetsfaktor 6:1

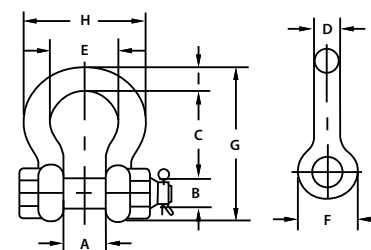

Løftetabell: Fiberstropper

LØFTETABELL FOR FIBERSTROPPER



Følg alltid produsentens anbefalinger om vedlikehold, kontroll og sikkert bruk



Farge	Min. anl. diameter	En stropp					2 stropper			3 og 4 stropper		
		Rettt	Snaret	U/Dobbel			30°	45°	60°	30°	45°	60°
VIOLET	20MM	1,0	0,8	2,0	1,7	1,7	1,4	1,0	2,06	2,1	1,5	
GRØNN	20MM	2,0	1,6	4,0	3,4	3,4	2,8	2,0	5,2	4,2	3,0	
GUL	30MM	3,0	2,4	6,0	5,1	5,1	4,2	3,0	7,8	6,3	4,5	
RØD	50MM	5,0	4,0	10,0	8,5	8,5	7,0	5,0	13,0	10,5	7,5	
BRUN	60MM	6,0	4,8	12,0	10,2	10,2	8,4	6,0	15,6	12,6	9,0	
BLÅ	80MM	8,0	6,4	16,0	13,6	13,6	11,2	8,0	20,8	16,8	12,0	
ORANGE	80MM	10,0	8,0	20,0	17,0	17,0	14,0	10,0	26,0	21,0	15,0	
ORANGE	120MM	20,0	16,0	40,0	34,0	34,0	28,0	20,0	52,0	42,0	30,0	
ORANGE	130MM	30,0	24,0	60,0	51,0	51,0	42,0	30,0	78,0	63,0	45,0	
ORANGE	140MM	40,0	32,0	80,0	68,0	68,0	56,0	40,0	104,0	84,0	60,0	
Faktor Symetrisk Løft		1,0	0,8	2,0	1,7	1,7	1,4	1,0	2,6	2,1	1,5	
Faktor Usymetrisk Løft						1,0	1,0	1,0	1,7	1,5	1,0	

Sikkerhetsfaktor for fiberstropper i kunstfiber er 7:1

Båndstropp

Prod.nr.	Varenavn	Tonn	Meter løftehøyde	Ant. i kart.	Antall	Pris
830101	Fiolett båndstropp	1 tonn	1 m	100	1 stk	35
830102	Fiolett båndstropp	1 tonn	2 m	70	1 stk	49
830103	Fiolett båndstropp	1 tonn	3 m	50	1 stk	68
830104	Fiolett båndstropp	1 tonn	4 m	35	1 stk	87
830105	Fiolett båndstropp	1 tonn	5 m	30	1 stk	105
830106	Fiolett båndstropp	1 tonn	6 m	25	1 stk	121
830108	Fiolett båndstropp	1 tonn	8 m	20	1 stk	161
830110	Fiolett båndstropp	1 tonn	10 m	15	1 stk	199
830112	Fiolett båndstropp	1 tonn	12 m	8	1 stk	239
830201	Grønn båndstropp	2 tonn	1 m	50	1 stk	55
830202	Grønn båndstropp	2 tonn	2 m	30	1 stk	95
830203	Grønn båndstropp	2 tonn	3 m	25	1 stk	133
830204	Grønn båndstropp	2 tonn	4 m	20	1 stk	170
830205	Grønn båndstropp	2 tonn	5 m	16	1 stk	205
830206	Grønn båndstropp	2 tonn	6 m	15	1 stk	245
830208	Grønn båndstropp	2 tonn	8 m	10	1 stk	321
830210	Grønn båndstropp	2 tonn	10 m	10	1 stk	396
830212	Grønn båndstropp	2 tonn	12 m	8	1 stk	472
830301	Gul båndstropp	3 tonn	1 m	30	1 stk	92
830302	Gul båndstropp	3 tonn	2 m	20	1 stk	140
830303	Gul båndstropp	3 tonn	3 m	15	1 stk	195
830304	Gul båndstropp	3 tonn	4 m	13	1 stk	248
830305	Gul båndstropp	3 tonn	5 m	10	1 stk	308
830306	Gul båndstropp	3 tonn	6 m	9	1 stk	377
830308	Gul båndstropp	3 tonn	8 m	6	1 stk	473
830310	Gul båndstropp	3 tonn	10 m	6	1 stk	582
830312	Gul båndstropp	3 tonn	12 m	5	1 stk	696
830314	Gul båndstropp	3 tonn	14 m	5	1 stk	812
830501	Rød båndstropp	5 tonn	1 m	10	1 stk	132
830502	Rød båndstropp	5 tonn	2 m	10	1 stk	204
830503	Rød båndstropp	5 tonn	3 m	10	1 stk	281
830504	Rød båndstropp	5 tonn	4 m	8	1 stk	361
830505	Rød båndstropp	5 tonn	5 m	6	1 stk	445
830506	Rød båndstropp	5 tonn	6 m	5	1 stk	547
830508	Rød båndstropp	5 tonn	8 m	4	1 stk	686
830510	Rød båndstropp	5 tonn	10 m	3	1 stk	845
830512	Rød båndstropp	5 tonn	12 m	2	1 stk	1 009
830514	Rød båndstropp	5 tonn	14 m	2	1 stk	1 176
830806	Blå båndstropp	8 tonn	6 m	3	1 stk	1 328
830808	Blå båndstropp	8 tonn	8 m	2	1 stk	1 462

Alle priser veil. pr. stk. ekskl. mva. Andre dimensjoner på forespørsel.



1t



2t



5t



8t

Prod.nr.	Varenavn	Tonn	Meter løftehøyde	Ant. i kart.	Antall	Veil.Pris
820105	Fiolett rundsling	1 tonn	0,5 m	100	1 stk	34
820110	Fiolett rundsling	1 tonn	1,0 m	70	1 stk	46
820115	Fiolett rundsling	1 tonn	1,5 m	60	1 stk	52
820120	Fiolett rundsling	1 tonn	2,0 m	40	1 stk	67
820125	Fiolett rundsling	1 tonn	2,5 m	30	1 stk	84
820130	Fiolett rundsling	1 tonn	3,0 m	25	1 stk	101
820140	Fiolett rundsling	1 tonn	4,0 m	17	1 stk	132
820150	Fiolett rundsling	1 tonn	5,0 m	12	1 stk	159
820160	Fiolett rundsling	1 tonn	6,0 m	10	1 stk	190
820205	Grønn rundsling	2 tonn	0,5 m	80	1 stk	46
820210	Grønn rundsling	2 tonn	1,0 m	50	1 stk	57
820215	Grønn rundsling	2 tonn	1,5 m	30	1 stk	84
820220	Grønn rundsling	2 tonn	2,0 m	25	1 stk	101
820225	Grønn rundsling	2 tonn	2,5 m	20	1 stk	124
820230	Grønn rundsling	2 tonn	3,0 m	18	1 stk	149
820240	Grønn rundsling	2 tonn	4,0 m	13	1 stk	196
820250	Grønn rundsling	2 tonn	5,0 m	10	1 stk	242
820260	Grønn rundsling	2 tonn	6,0 m	8	1 stk	287
820280	Grønn rundsling	2 tonn	8,0 m	6	1 stk	333
8202100	Grønn rundsling	2 tonn	10,0 m	5	1 stk	445
820310	Gul rundsling	3 tonn	1,0 m	30	1 stk	79
820315	Gul rundsling	3 tonn	1,5 m	25	1 stk	103
820320	Gul rundsling	3 tonn	2,0 m	20	1 stk	137
820325	Gul rundsling	3 tonn	2,5 m	15	1 stk	167
820330	Gul rundsling	3 tonn	3,0 m	12	1 stk	196
820340	Gul rundsling	3 tonn	4,0 m	10	1 stk	253
820350	Gul rundsling	3 tonn	5,0 m	8	1 stk	316
820360	Gul rundsling	3 tonn	6,0 m	6	1 stk	373
820515	Rød rundsling	5 tonn	1,5 m	10	1 stk	164
820520	Rød rundsling	5 tonn	2,0 m	10	1 stk	211
820525	Rød rundsling	5 tonn	2,5 m	10	1 stk	272
820530	Rød rundsling	5 tonn	3,0 m	8	1 stk	311
820540	Rød rundsling	5 tonn	4,0 m	6	1 stk	410
820550	Rød rundsling	5 tonn	5,0 m	5	1 stk	511
820560	Rød rundsling	5 tonn	6,0 m	4	1 stk	600
820820	Blå rundsling	8 tonn	2,0 m	5	1 stk	385
820830	Blå rundsling	8 tonn	3,0 m	5	1 stk	541
820840	Blå rundsling	8 tonn	4,0 m	4	1 stk	710
820850	Blå rundsling	8 tonn	5,0 m	3	1 stk	865
820860	Blå rundsling	8 tonn	6,0 m	2	1 stk	1 020
820880	Blå rundsling	8 tonn	8,0 m	2	1 stk	1 434
8208100	Blå rundsling	8 tonn	10,0 m	1	1 stk	1 568
821020	Orange rundsling	10 tonn	2,0 m	5	1 stk	557
821030	Orange rundsling	10 tonn	3,0 m	3	1 stk	674
821040	Orange rundsling	10 tonn	4,0 m	3	1 stk	874
821050	Orange rundsling	10 tonn	5,0 m	2	1 stk	1 084
821060	Orange rundsling	10 tonn	6,0 m	2	1 stk	1 285

Alle priser veil. pr. stk. ekskl. mva. Andre dimensjoner på forespørsel.



1t



2t



3t



5t



8t



10t

Magnetløft

Prod.nr.	Varenavn	Antall	Veil.Pris
ML150	LØFTEMAGNET WLL 150KG	1 stk	4 819
ML300	LØFTEMAGNET WLL 300KG	1 stk	6 923
ML500	LØFTEMAGNET WLL 500KG	1 stk	8 062
ML1000	LØFTEMAGNET WLL 1000KG	1 stk	11 042
ML2000	LØFTEMAGNET WLL 2000KG	1 stk	17 088

Alle priser veil. pr. stk. ekskl. mva. Andre dimensjoner på forespørsel.

- **Robust magnet som er enkel i bruk**
- **Integrert leddet toppring for fleksibel og stabil bruk**
- **Leveres i 5 størrelser fra 150 – 2000 kg**
- **Sikkerhetsfaktor 2:1**
- **Produsert ihht. EN-13155 og EN-12100**



Magnetløfter 150 kg-2t.

Plateklype

Prod.nr.	Varenavn	Antall	Veil.Pris
PK500	PLATEKLYPE WLL 500KG 0-15MM	1 stk	772
PK1000	PLATEKLYPE WLL 1000KG 0-20MM	1 stk	1 133
PK2000	PLATEKLYPE WLL 2000KG 0-25MM	1 stk	1 887
PK5000	PLATEKLYPE WLL 5000KG 0-30MM	1 stk	3 479
PK8000	PLATEKLYPE WLL 8000KG 0-45MM	1 stk	4 241

Alle priser veil. pr. stk. ekskl. mva. Andre dimensjoner på forespørsel.

- **Brukervennlig plateklype**
- **Bevegelig ledd i løfteøye gjør at den kan brukes til horisontale-, vertikale- og sideveis-løft**
- **Leveres i 5 størrelser fra 500 - 8000kg**
- **Sikkerhetsfaktor 2:1**
- **Produsert ihht. EN-13155**



Plateklype 0,5t-8t.

Godstraller

Prod.nr.	Varenavn	Antall	Veil.Pris
STR300	SEKKETRALLE 300KG	1 stk	2 050
JTR2000	JEKKETRALLE 2000KG	1 stk	6 170

Alle priser veil. pr. stk. ekskl. mva. Andre dimensjoner på forespørsel.



Jekketralle



Sekketralle

STR300 :

Solid sekketralle med lufthjul. Trallen er utstyrt med et fast lasteplan og et nedfellbart lasteplan. En fleksibel sekketralle med stor lastekapasitet på 300 kg. Egenvekt 12 kg. Høyde 1100 mm x bredde 581 mm

JTR2000

Robust hydraulisk jekketralle for enkel håndtering av tyngre gods. Jekketralen er utstyrt med polyuretan boggihjul som er skånsom mot underlaget, å gir stor stabilitet selv ved tyngre oppgaver på ujevnt underlag. Stor løftekapasitet på 2000 kg. Gaffelmål: lengde 1150 mm x bredde 160 mm. Total utvendig bredde 550 mm. Egenvekt 72 kg.

Galvanisert kjetting

Grade 40

GALVANISERT KORTLENKET KJETTING GRADE 40

Prod.nr.	Varenavn	M/Bunt	Veil.Pris
922003	KORTLENKET G40 3,5MM	100	32
922005	KORTLENKET G40 5MM	100	54
922006	KORTLENKET G40 6,5MM	50	98
922008	KORTLENKET G40 8MM	50	132
922010	KORTLENKET G40 10MM	30	195
922011	KORTLENKET G40 11MM	30	266
922013	KORTLENKET G40 13MM	30	342
922016	KORTLENKET G40 16MM	30	523
922019	KORTLENKET G40 19MM	30	802

Alle priser veil. ekskl. mva. Selges i hele bunter. Andre lengder kan leveres mot 30% tillegg.

Prod. nr.	CA	MBL	t	l	b
	KG/M	STREKKLAST			
922003	0,26	4,8kN	3,5MM	18	14
922005	0,52	13,5kN	5MM	22	19
922006	0,88	25kN	6,5MM	24	23
922008	1,39	45kN	8MM	24	28
922010	2,17	68,5kN	10MM	32	34
922011	2,63	80kN	11MM	35	38
922013	3,8	114kN	13MM	39	44
922016	5,6	166kN	16MM	48	55
922019	8	243kN	19MM	57	64

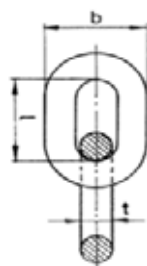

GALVANISERT LANGLENKET KJETTING GRADE 40

Prod.nr.	Varenavn	M/Bunt	Veil.Pris
932003	LANGLENKET G40 3MM	100	23
932004	LANGLENKET G40 4MM	100	32
932005	LANGLENKET G40 5MM	100	45
932006	LANGLENKET G40 6MM	50	69
932008	LANGLENKET G40 8MM	50	115
932010	LANGLENKET G40 10MM	30	153
932011	LANGLENKET G40 11MM	30	193
932013	LANGLENKET G40 13MM	30	277
932016	LANGLENKET G40 16MM	30	414
932019	LANGLENKET G40 19MM	30	663

Alle priser veil. ekskl. mva. Selges i hele bunter. Andre lengder kan leveres mot 30% tillegg.

Prod. nr.	CA	MBL	d	t	b
	KG/M	STREKKLAST			
932003	0,15	2,3kN	3MM	26	12
932004	0,3	4,8kN	4MM	32	16
932005	0,5	13,5kN	5MM	35	20
932006	0,7	24kN	6MM	42	24
932008	1,1	45kN	8MM	52	31
932010	1,8	68,5kN	10MM	65	38
932011	2,2	80kN	11MM	72	41
932013	3	114kN	13MM	82	50
932016	4,4	166kN	16MM	100	62
932019	6,6	243kN	19MM	125	75

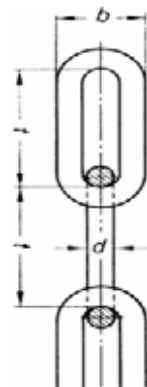

LILLESETH SNØSKJÆR FOR TRUCK



- Mekanisk svingbart til hver side, leveres med slitesterk utskiftbar gummi slitebane.
- Et effektivt redskap som enkelt hektes på trucken
- Leveres med sandstrøkkasse
- Høyde skjærblad: 60cm.
- gaffelåpning 135x65 mm

Prod.nr.	Navn/type	Mål	Beskrivelse	Vekt	Pris
PTS1820	TRUCKTILBEHØR	185 cm	Snøskjær for truck	140	18 500

Alle priser veil. ekskl. mva.

LILLESETH GAFFELFORLENGER TIL TRUCK



Gaffelforlenger til truck

Lilleseth Gaffelforlenger til truck.

Åpning: 100mm x 45mm
130mm x 50mm
150mm x 55mm

Prod.nr.	Navn/type	Mål	Beskrivelse	Vekt	Pris
ETG160	TRUCKTILBEHØR	100 x 45 x 1600 mm	Gaffelforlenger truck 1,6 m - 3000 kg	50	5 800
ETG180	TRUCKTILBEHØR	100 x 45 x 1800 mm	Gaffelforlenger truck 1,8 m - 3000 kg	56	6 500
ETG200	TRUCKTILBEHØR	100 x 45 x 2000 mm	Gaffelforlenger truck 2,0 m - 3000 kg	60	6 800
ETG210	TRUCKTILBEHØR	100 x 45 x 2100 mm	Gaffelforlenger truck 2,1 m - 3000 kg	66	7 100
ETG160130X50	TRUCKTILBEHØR	130 x 50 x 1600 mm	Gaffelforlenger truck 1,6 m - 4500 kg	59	6 800
ETG180130X50	TRUCKTILBEHØR	130 x 50 x 1800 mm	Gaffelforlenger truck 1,8 m - 4500 kg	66	7 100
ETG200130X50	TRUCKTILBEHØR	130 x 50 x 2000 mm	Gaffelforlenger truck 2,0 m - 4500 kg	70	7 700
ETG210130X50	TRUCKTILBEHØR	130 x 50 x 2100 mm	Gaffelforlenger truck 2,1 m - 4500 kg	77	8 500
ETG160150X55	TRUCKTILBEHØR	150 x 55 x 1600 mm	Gaffelforlenger truck 1,6 m - 6500 kg	91	9 200
ETG180150X55	TRUCKTILBEHØR	150 x 55 x 1800 mm	Gaffelforlenger truck 1,8 m - 6500 kg	104	10 400
ETG200150X55	TRUCKTILBEHØR	150 x 55 x 2000 mm	Gaffelforlenger truck 2,0 m - 6500 kg	115	11 000
ETG210150X55	TRUCKTILBEHØR	150 x 55 x 2100 mm	Gaffelforlenger truck 2,1 m - 6500 kg	121	12 400

Alle priser veil. ekskl. mva.

LILLESETH GAFFELKRAN TIL TRUCK



CLC 3000



CLC 1500

Prod.nr.	Navn/type	Beskrivelse	Pris
CLC1500	TRUCKTILBEHØR	Gaffelkran truck m/krok - 1500 kg	3 600
CLC3000	TRUCKTILBEHØR	Gaffelkran truck m/krok - 3000 kg	7 200
FJCS45	TRUCKTILBEHØR	Gaffelkran truck - teleskopisk - 4500 kg	7 800

Alle priser veil. ekskl. mva. Prisene er per par

LILLESETH STORSEKKELØFTER FOR TRUCK



- **Storsekkeløfter for truck med regulerbar bomlengde fra 1320 mm – 1850 mm. Max løftekapasitet 1000 kg**
- **Egenvekt: 90 kg**

Prod.nr.	Navn/type	Beskrivelse	Pris
BBF1000	TRUCKTILBEHØR	Storsekkeløfter for truck " 1000 kg	9 900

Alle priser veil. ekskl. mva.

LILLESETH KRANARM FOR TRUCK

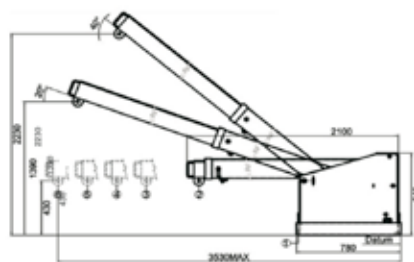

Posisjon	Regulering (mm)	Kapasitet (kg)
1	770	4500
2	2010	1100
3	2390	630
4	2770	470
5	3150	300
6	3530	150

Prod.nr.	Navn/type	Beskrivelse	Pris
TJCL45	TRUCKTILBEHØR	Teleskopisk kranarm for truck " 1100 Kg	10 200

Alle priser veil. ekskl. mva.

SAKKYNDIG KONTROLL - ÅRSKONTROLL LØFTEUTSTYR



Lilleseth Kjetting AS er sertifisert sakkyndig virksomhet som kan gjennomføre kontroll på hånddrevne kraner og løfteredskaper.

Vi utfører årskontroll som et enkelt oppdrag, eller gjennom en årskontroll-avtale hvor vi innkaller. Det er krav fra myndighetene at det skal gjennomføres årlig kontroll på løfteutstyr.

Ta kontakt med



Anders Larsen
kontrollør
på anders@lilleseth.no
eller tlf 905 14 866
for kontroll eller spørsmål

NYHET!

Vi har startet å bruke Onix! Dette gjør det enklere å arkivere/sende dele dokumenter digitalt. Arkivering med lett tilgang på alt av dokumenter. Dokumentavgift per ordre er kr 150,-.

GENERELLE SALGS- OG LEVERINGSBETINGELSER:

- Pris/Levering:** Alle prisene er ex. mva og fritt levert Skarnes om ikke annet er avtalt. Vi tar forbehold om vedvarende store endringer av valutakurser eller råvarepriser, prisene kan på grunnlag av dette endres uten forvarsel. Betalingsbetingelser netto pr. 10 dager, eller etter avtale. Ved overskridelse beregnes morarente pr. måned samt fastsatte purregebyrer.
- Retur:** All retur må avtales på forhånd, all retur krediteres med 85% av varens verdi. Returfrakt dekkes av kunden. Varen må ligge i originalemballasjen.
- Reklamasjon:** Reklamasjoner behandles på bakgrunn av innsendte reklamasjonsbeskrivelse med tilhørende bilder (eller ved eventuell inspeksjon). Kjettinger kan kun returneres etter avtale.
- Lilleseth Kjetting har salgspant i varene til de er betalt i sin helhet.

FORHANDLER: